

# Паспорт изделия

## Аккумулятор АКБ GPL 12-100 М



Аккумуляторные батареи АКБ GPL 12-100 М изготовлены по технологии AGM и предназначены для эксплуатации в буферном режиме в устройствах бесперебойного электропитания устройств охранной и пожарной сигнализации, информационных и телекоммуникационных систем и других типов оборудования, при работе которых не допускается перерывов в электропитании.

### Габариты

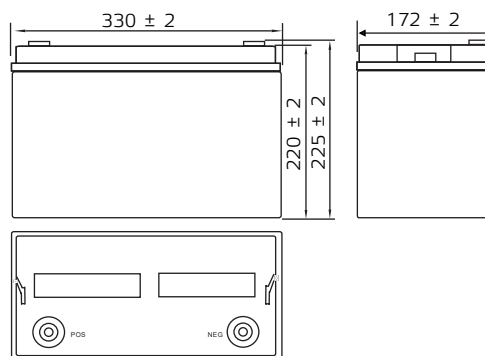

Расчетный срок службы\* аккумуляторной батареи – 12 лет при соблюдении правил эксплуатации.

Продукция соответствует требованиям ГОСТ 12.2.007.12, ГОСТ 6851 пп.2.2.3, 2.2.4, 2.2.7, 2.2.8.

\* Расчетное понятие, означает срок службы при идеальных условиях эксплуатации и обслуживания. Может отличаться от фактического срока.

### Характеристики

Номинальное напряжение	12 В	
Емкость (25 °С)	10-часовой режим (10,5 В)	100 А*ч
	3-часовой режим (10,5 В)	75 А*ч
	1-часовой режим (9,6 В)	63,1 А*ч
Внутреннее сопротивление (полная зарядка, 25 °С)	~3,5 мΩ	
Зависимость емкости от температуры (10-часовой режим)	40 °С	102 %
	25 °С	100 %
	0 °С	85 %
	-15 °С	65 %
Саморазряд	3 % / мес при 25 °С	
Номинальная рабочая температура	25 °С ± 5 °С	
Диапазон рабочих температур	разряд	-40...+50 °С
	заряд	-20...+50 °С
	хранение	-20...+50 °С
Диапазон зарядного напряжения в буферном режиме (25 °С)	13,5-13,8 В	
Диапазон зарядного напряжения в циклическом режиме (25 °С)	14,7-15,0 В	
Рекомендуемый зарядный ток (номинальный)	10 А (5 ч)	
Максимальный зарядный ток, не более	25 А (1,7 ч)	
Максимальный ток разряда	800 А (5 сек)	
Расчетный срок службы* в буферном режиме (20 °С)	12 лет	

Габариты, мм	Длина	330
	Ширина	172
	Высота	220
	Высота с клеммами	225
Вес, кг		29,5

### Габариты клемм

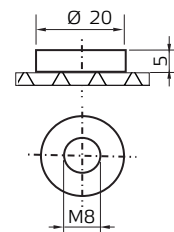

### Состав компонентов

Компонент	Пластина «+»	Пластина «-»	Корпус	Крышка	Клапан	Клеммы	Сепаратор	Электролит
Материал	Диоксид свинца	Свинец	ABS пластик	ABS пластик	Каучук	Медь	Стекловолокно	Серная кислота

### Характеристики разряда постоянным током: А (25 °С)

U/Время	5 мин	10 мин	15 мин	30 мин	60 мин	2 часа	3 часов	4 часов	5 часов	8 часов	10 часов	20 часов
9,6 В	329,6	217,3	175,1	117,4	63,6	37,6	27,1	21,6	18,5	12,7	10,5	5,56
9,9 В	321,3	196,7	164,8	112,2	62,7	37,4	27,1	21,5	18,3	12,7	10,5	5,54
10,2 В	309,1	175,1	144,2	105,0	61,0	37,1	26,8	21,3	18,2	12,6	10,4	5,53
10,5 В	297,6	165,8	133,9	96,8	59,2	36,6	26,6	21,2	18,1	12,5	10,4	5,50
10,8 В	288,4	154,5	123,6	86,5	57,2	35,6	25,8	20,6	17,6	12,1	10,0	5,46

### Характеристики разряда постоянной мощностью: Вт (25 °С)

U/Время	5 мин	10 мин	15 мин	30 мин	60 мин	2 часа	3 часов	4 часов	5 часов	8 часов	10 часов	20 часов
9,6 В	3404	2320	1878	1262	726	435	318	254	218	151	126	66,6
9,9 В	3393	2189	1846	1260	715	433	317	253	217	150	125	66,5
10,2 В	3375	1995	1646	1209	696	429	315	251	215	149	125	66,3
10,5 В	3342	1906	1545	1121	674	423	312	249	214	148	124	65,9
10,8 В	3265	1794	1440	1012	653	412	302	242	208	143	123	65,5

Все указанные величины ориентировочные (Точность ± 2 %)

### Разрядные характеристики

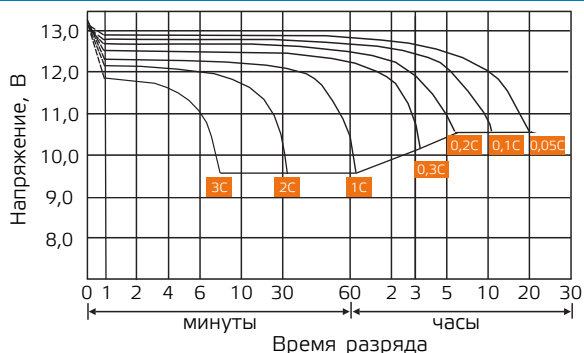

### Характеристики заряда (буферный режим)

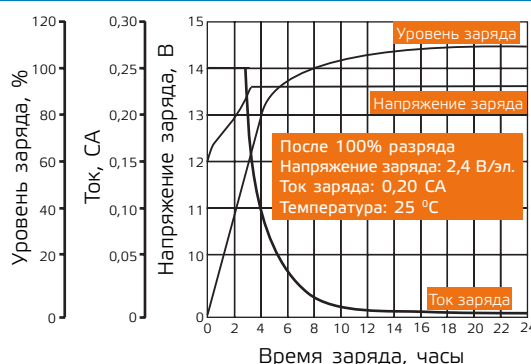

### Зависимость емкости от температуры

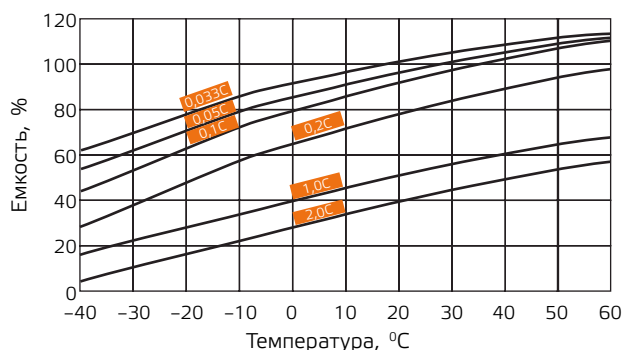

### Характеристики саморазряда

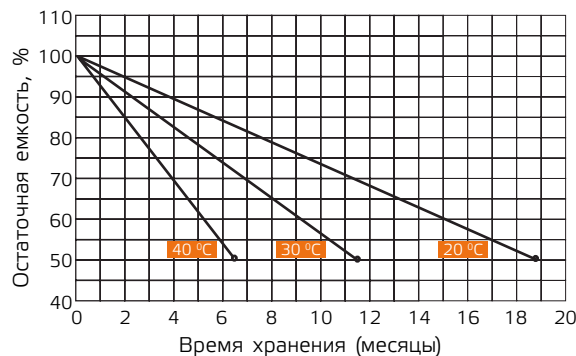

### Зависимость срока службы от температуры, в буферном режиме

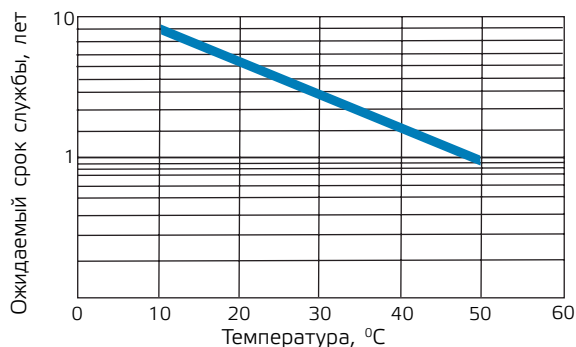

### Зависимость количества циклов от глубины разряда

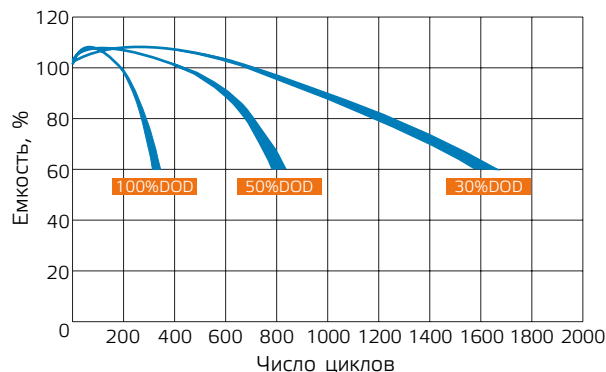

### Зависимость напряжения разомкнутой цепи (OCV) от емкости (25°C)

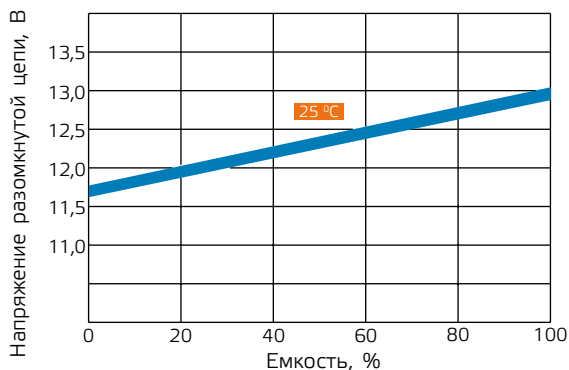

### Зависимость напряжения заряда от температуры

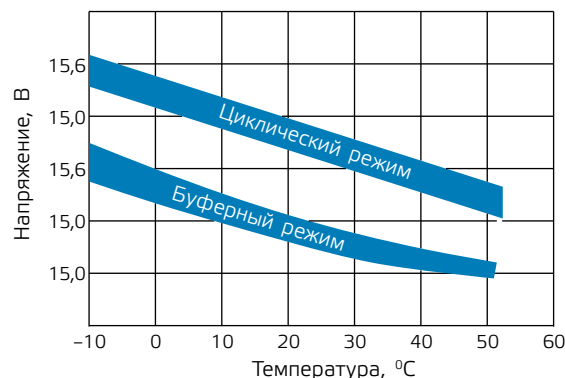

### Правила эксплуатации

Аккумуляторная батарея должна эксплуатироваться совместно с источником бесперебойного питания, обеспечивающим преобразование напряжения на клеммах батареи в напряжение питания подключенных устройств к заряду батареи после разряда и компенсации саморазряда. Раз в 3 месяца рекомендуется производить полный разряд батареи (при помощи ИБП по индикатору заряда батареи) и полный заряд батареи. Если аккумуляторная батарея не эксплуатируется, то минимум 2 раза в год необходимо производить цикл полного разряда и последующего полного заряда.

### Способ транспортировки и хранения

- Транспортирование и хранение осуществляется по ГОСТ 23216 и ГОСТ 15150.
- Транспортирование допускается любым видом крытого транспорта, обеспечивающим предохранение упакованной продукции от механических повреждений и ударных нагрузок.
- Хранение осуществляется в упаковке изготовителя в закрытых помещениях с естественной вентиляцией при температуре окружающего воздуха от -20 °C до +50 °C и относительной влажности воздуха не выше 90%.
- При хранении на стеллажах упаковки должны быть сложены не более чем в 6 рядов по высоте.

### Утилизация

Аккумулятор является химическим источником тока, содержит тяжёлые металлы. Является потенциальной опасностью для окружающей среды. Отработавшие аккумуляторы подлежат разделному сбору и не должны смешиваться с отходами потребления. Не выбрасывайте отработавшие аккумуляторы вместе с бытовым мусором. Сдавайте отработавшие аккумуляторы в специализированные пункты приёма и утилизации химических источников тока.

### Сведения об уполномоченной организации в РФ и изготовителе

**Дата производства:** указана на корпусе изделия.

**Гарантия:** 12 месяцев.

При обнаружении неисправности аккумулятора в период гарантийных обязательств обращаться по адресу:

**Уполномоченная изготовителем организация в РФ:** ООО «Спецторг» 129347, г. Москва, ул. Егора Абакумова, д. 10, корп. 2, комната 9, этаж 2, пом III

**Изготовитель:** Minghong Technology Co., Ltd. Budling No.32, YILI Industrial Park, Longtang Town, Qingyuan, Guangdong, Китай

Информацию о сервисных центрах Вы можете узнать на сайте [www.энергия.рф](http://www.энергия.рф) или по телефону 8-800-505-25-83.